

POSTES DE DIVISA - ALTERNATIVAS E ORIENTAÇÕES**1 . Objetivo**

Complementar as normas referentes ao atendimento e ao fornecimento de energia elétrica em baixa tensão, quanto aos aspectos de localização e disposição dos materiais e equipamentos nas montagens das entradas de serviço para atendimento às unidades consumidoras onde são aplicáveis os postes para atendimento a duas unidades contíguas, geminadas horizontalmente ou em dois pavimentos, sem a existência de áreas de uso comum.

2 . Informações complementares

Para complementação de informações e orientações nas execuções das instalações, quando necessário e aplicáveis, devem ser observadas as prescrições contidas nas normas:

NTC 901100 - Fornecedor em Tensão Secundária

NTC 917100 - Postes de Concreto para Entradas de Serviço

NTC 910100 - Caixas de Medição e Centro de Medição Modulado – metálicos

NTC 920100 - Caixas de Medição em Material Polimérico

NTC 930100 - Disjuntor Termomagnético para Entradas de Serviço em Baixa Tensão

3 . Orientações gerais

a) O poste de divisa tipo 1 é fabricado com duas caixas de medição em material polimérico. As demais montagens podem ser construídas com caixas metálicas, em chapas de aço carbono ou chapas de alumínio ou caixas de material polimérico.

b) Os postes das entradas de serviço, os disjuntores limitadores de corrente no interior das caixas de medição e as caixas aplicadas devem ser homologados e de fabricantes cadastrados na Copel. As relações de fabricantes cadastrados e produtos homologados estão disponíveis na página da Copel na Internet.

c) As limitações, o dimensionamento e as características técnicas dos ramais de entrada, aéreos ou subterrâneos, dos postes para as entradas de serviço, das caixas de medição, dos disjuntores limitadores de corrente, dos ramais alimentadores e dos acessórios aplicáveis devem estar de acordo com as prescrições das NTCs citadas no item 2.

d) Onde aplicável, poderão ser instaladas caixas tipo GNE ou CN Especial (medição voltada para a via pública e disjuntor com acesso pelo fundo da caixa).

4 . Aplicação

a) As alternativas de montagem de postes de divisa, objeto desta norma, são aplicáveis nas situações em que as unidades consumidoras comportam a instalação de ramais de entrada e ramais alimentadores independentes.

b) Esta norma não se aplica ao atendimento de agrupamentos de medição. Para os agrupamentos consultar as NTC 940020 – Agrupamentos de Unidades Consumidoras – Caixas Metálicas e NTC 930020 – Agrupamentos de Unidades Consumidoras – Caixas em Material Polimérico. A única exceção é o atendimento ao agrupamento de 1 unidade monofásica com uma unidade bifásica, quando pode ser utilizado um só eletroduto para a descida dos ramais de entrada.

c) O poste de divisa pode ser aplicado também nos casos de sobrados em que não há área de circulação comum, com entradas individuais, exceto a garagem, caracterizando unidades consumidoras independentes.

5 . Consultas na Internet

www.copel.com

Quadro Acesso rápido:

[Normas Técnicas](#)

Quadro Normas

[Normas para atendimento ao consumidor](#)

Normas de:

[Entrada de serviço](#)

Selecione:

[Número da NTC](#) ou [palavra chave](#) (descrição)

www.copel.com

Quadro Acesso rápido:

[Normas Técnicas](#)

Quadro Normas

[Fornecedores e materiais homologados para entradas de serviço.](#)

POSTES DE DIVISA - ALTERNATIVAS E ORIENTAÇÕES

Postes de Divisa

Tipo 1

Caixas de medição em material polimérico embutidas no poste de concreto, pré-fabricados

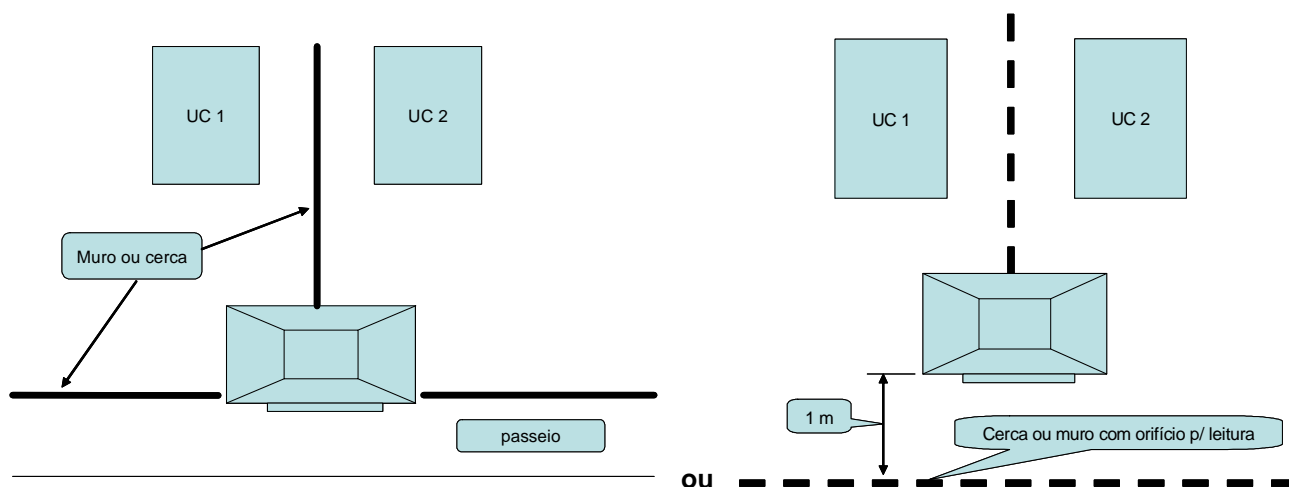
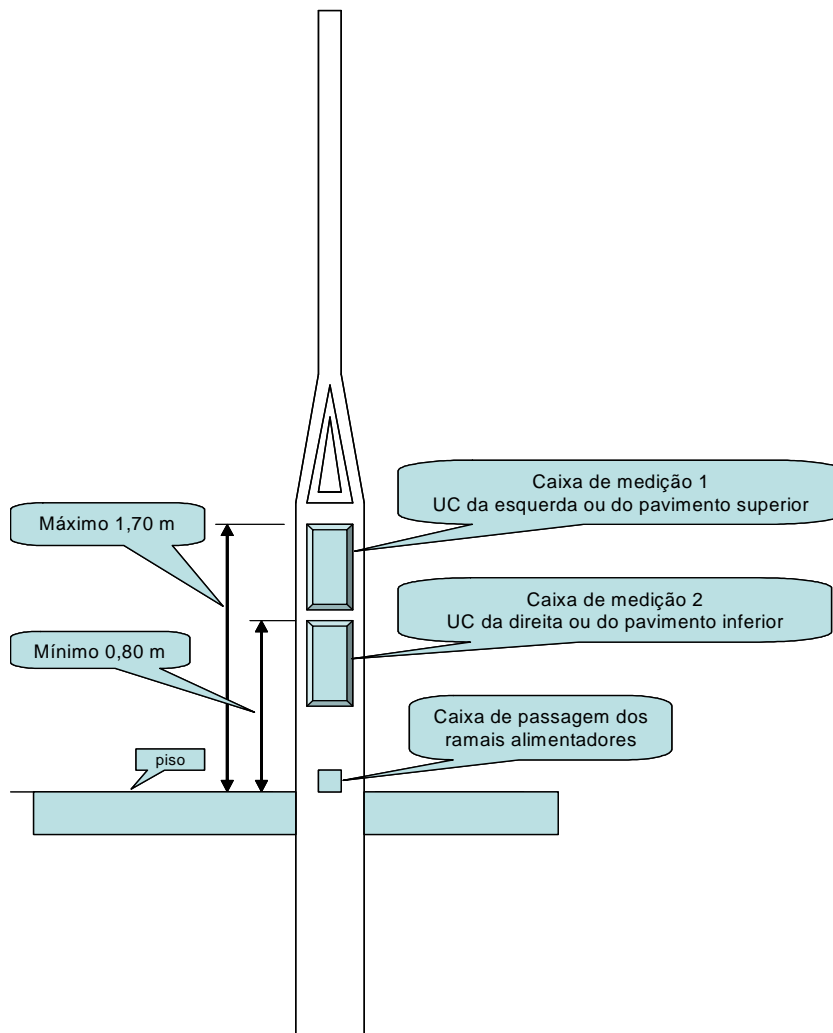

Nota:

1 . Nos postes de divisa com caixas incorporadas, o aterramento das caixas de medição poderá ser formado por uma única haste de aterramento ligada à armadura do poste de concreto.

POSTES DE DIVISA - ALTERNATIVAS E ORIENTAÇÕES

Tipo 2

Caixas de medição instaladas em mureta, alinhamento na vertical

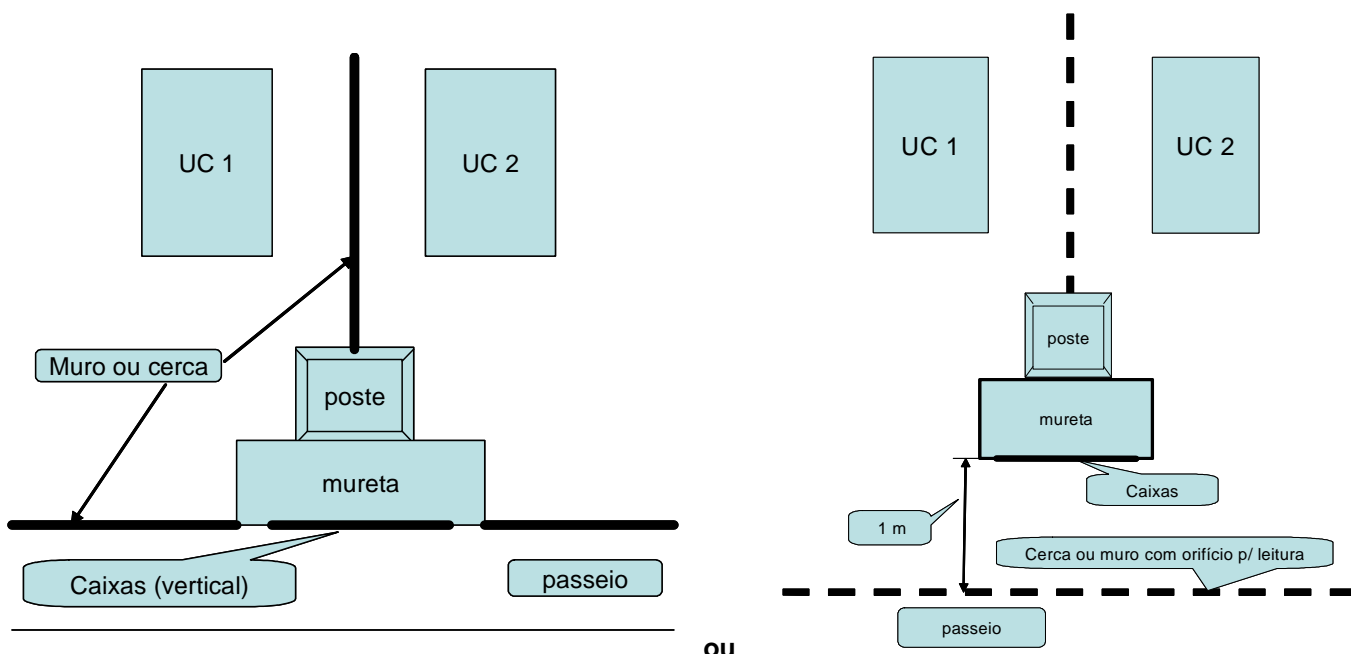
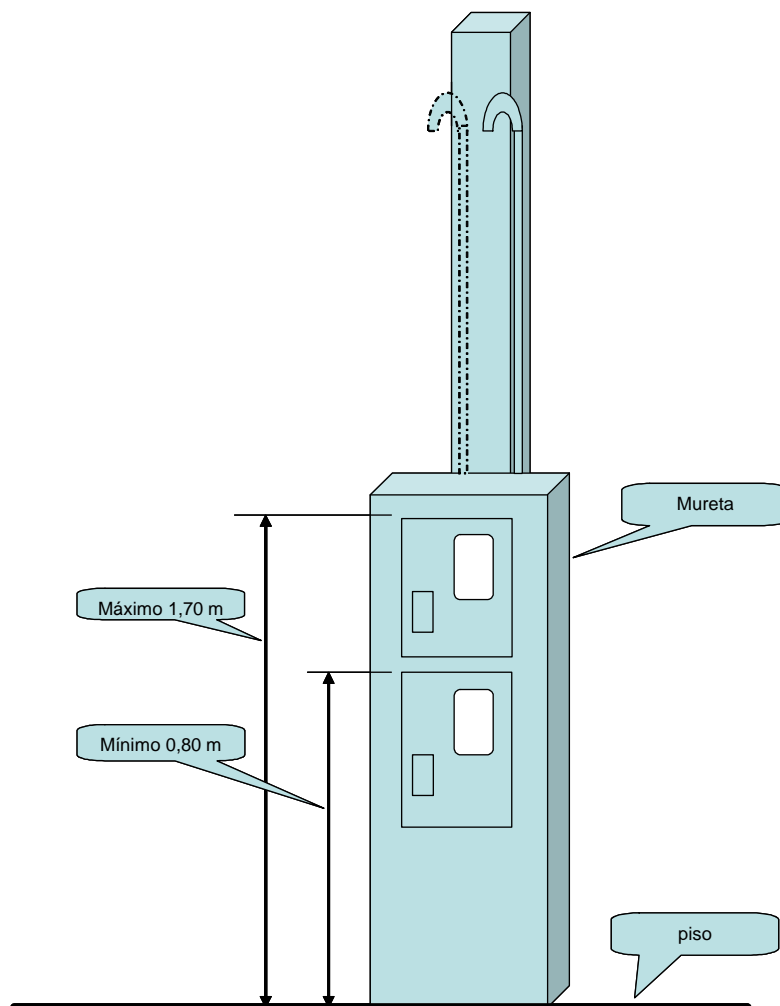

POSTES DE DIVISA - ALTERNATIVAS E ORIENTAÇÕES

Tipo 3

Caixas de medição instaladas em mureta, individuais, alinhamento horizontal

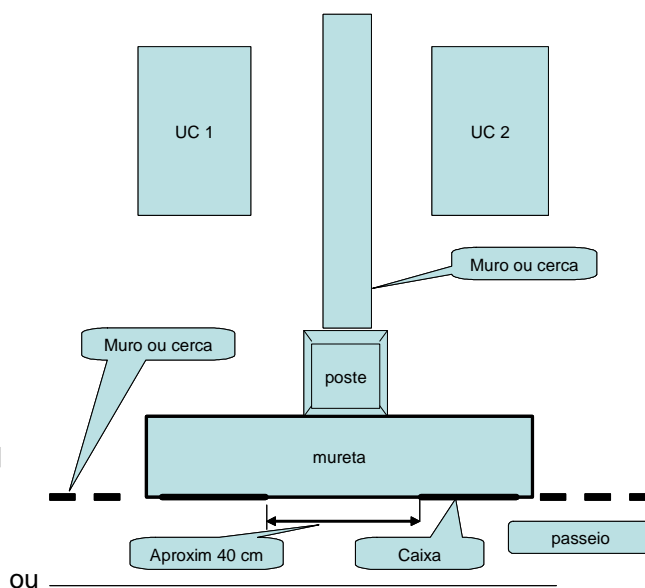
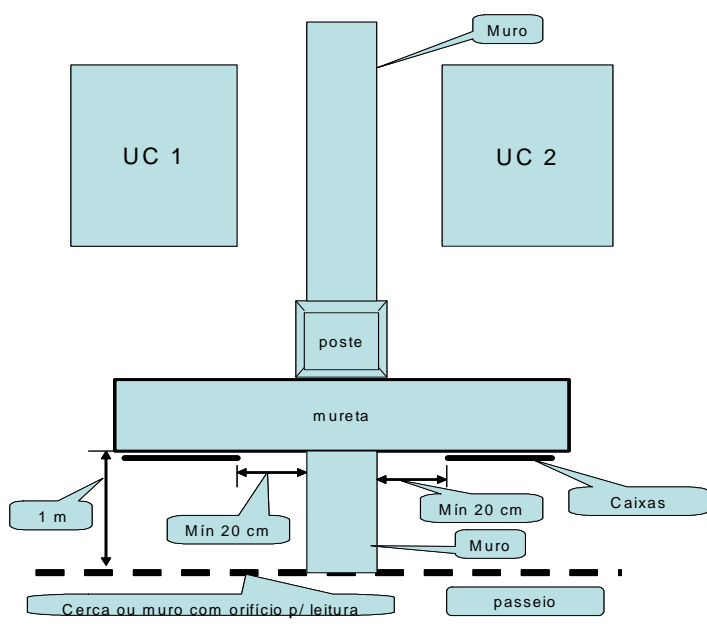
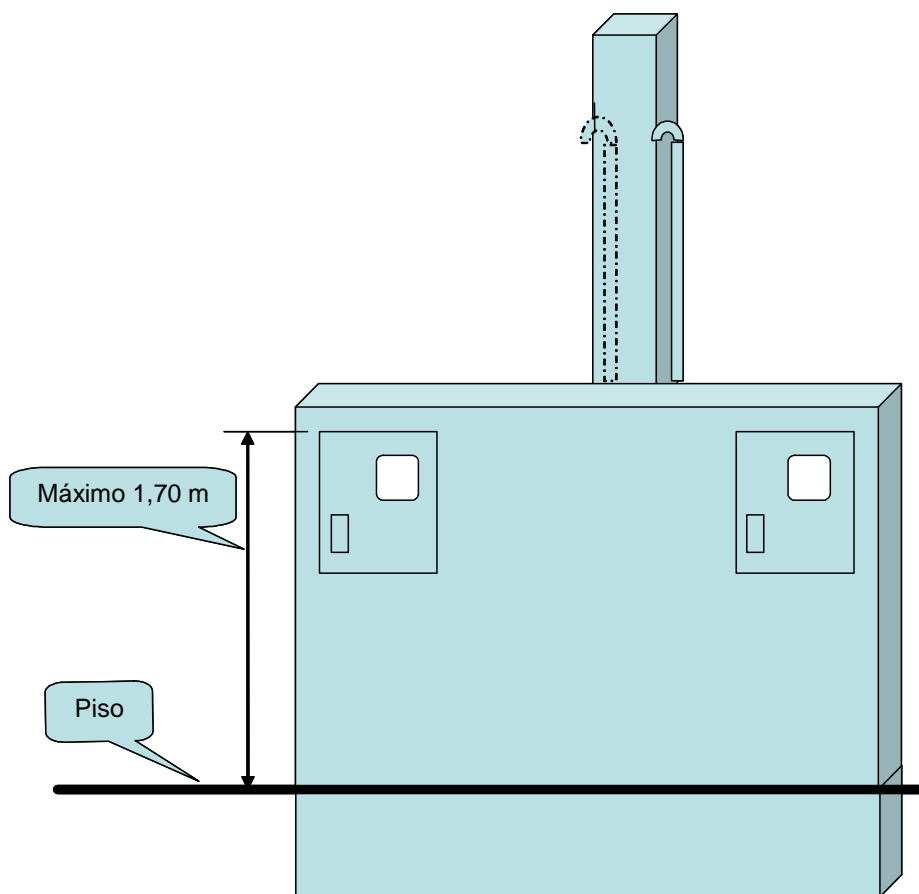

ou

POSTES DE DIVISA - ALTERNATIVAS E ORIENTAÇÕES

Tipo 3 (Alternativa)

Caixas de medição instaladas em mureta, alinhamento horizontal

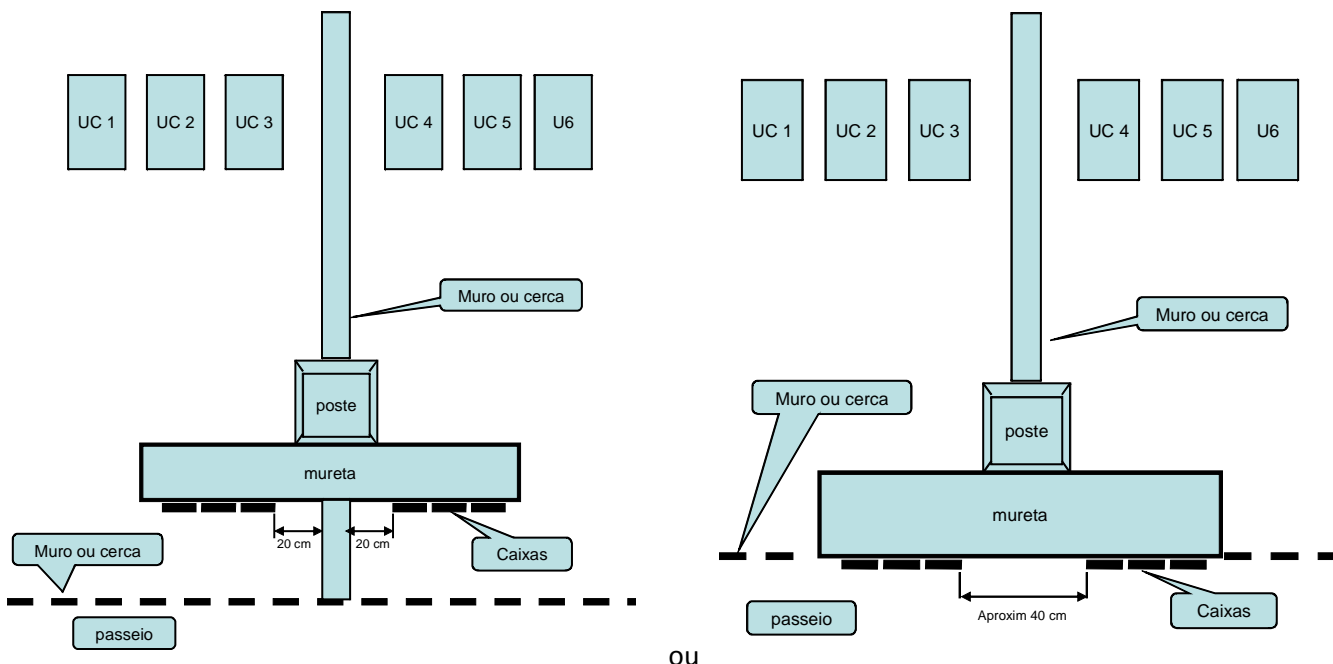
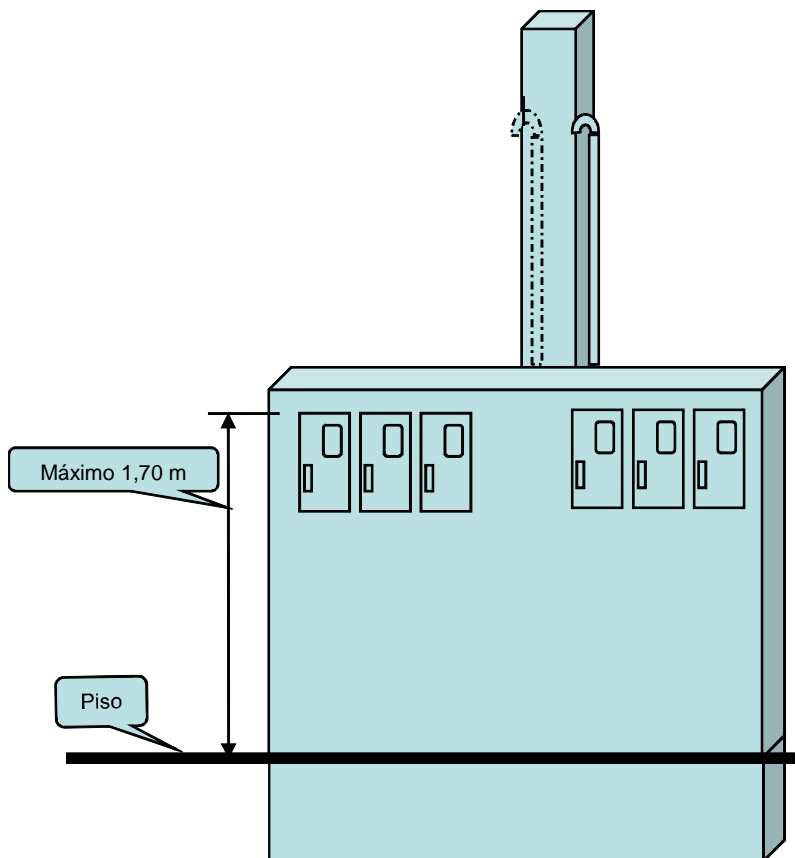

Nota:

- 1 . Cada conjunto para cada terreno poderá ser composto de:
1 unidade bifásica + 1 unidade monofásica ou de 3 unidades monofásicas.
- 2 . As caixas poderão ser geminadas ou individuais
- 3 . Os condutores dos ramais de entrada deverão identificados pelas cores da isolação ou com fitas coloridas.

POSTES DE DIVISA - ALTERNATIVAS E ORIENTAÇÕES

Tipo 4

Caixas de medição instaladas em mureta, geminadas, alinhamento horizontal

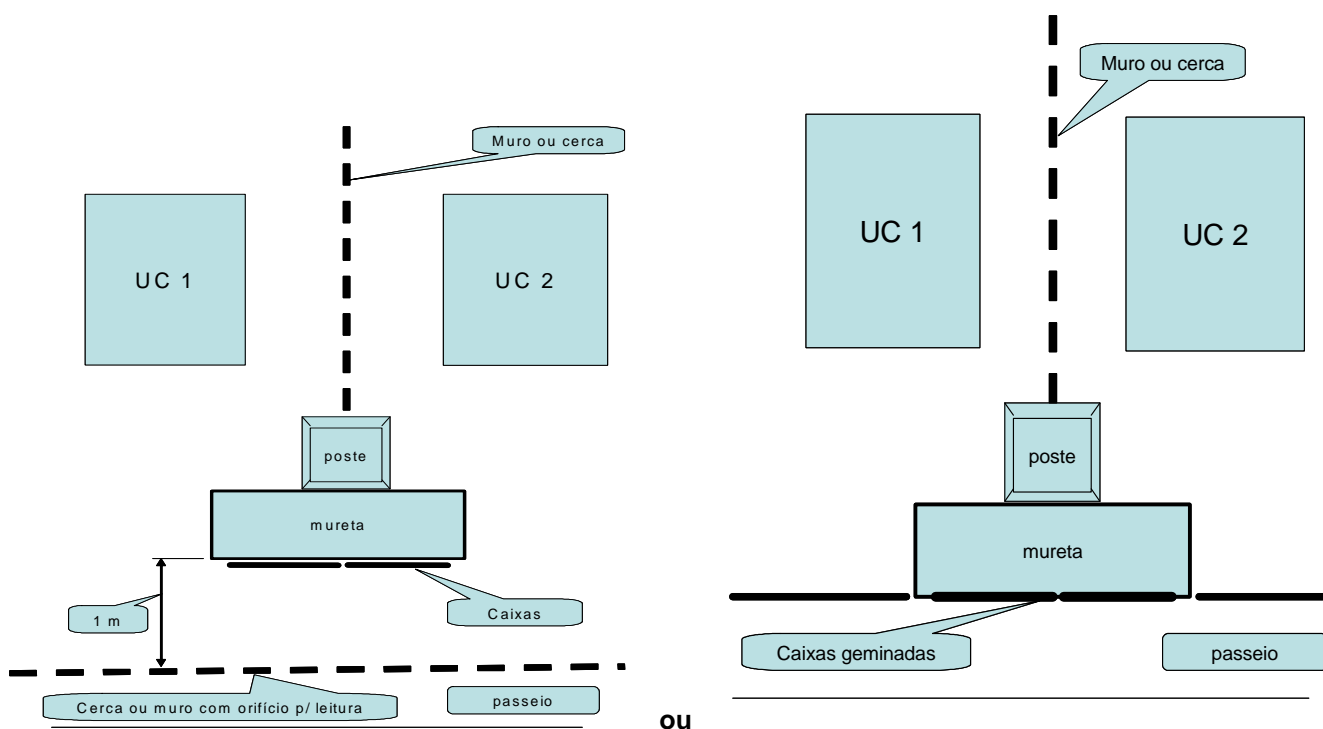
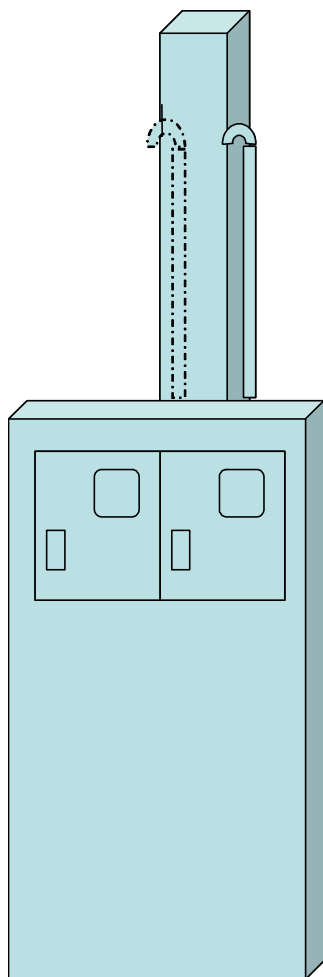

POSTES DE DIVISA - ALTERNATIVAS E ORIENTAÇÕES

Tipo 5

Caixas fixadas diretamente no poste, com braçadeiras, alinhamento vertical

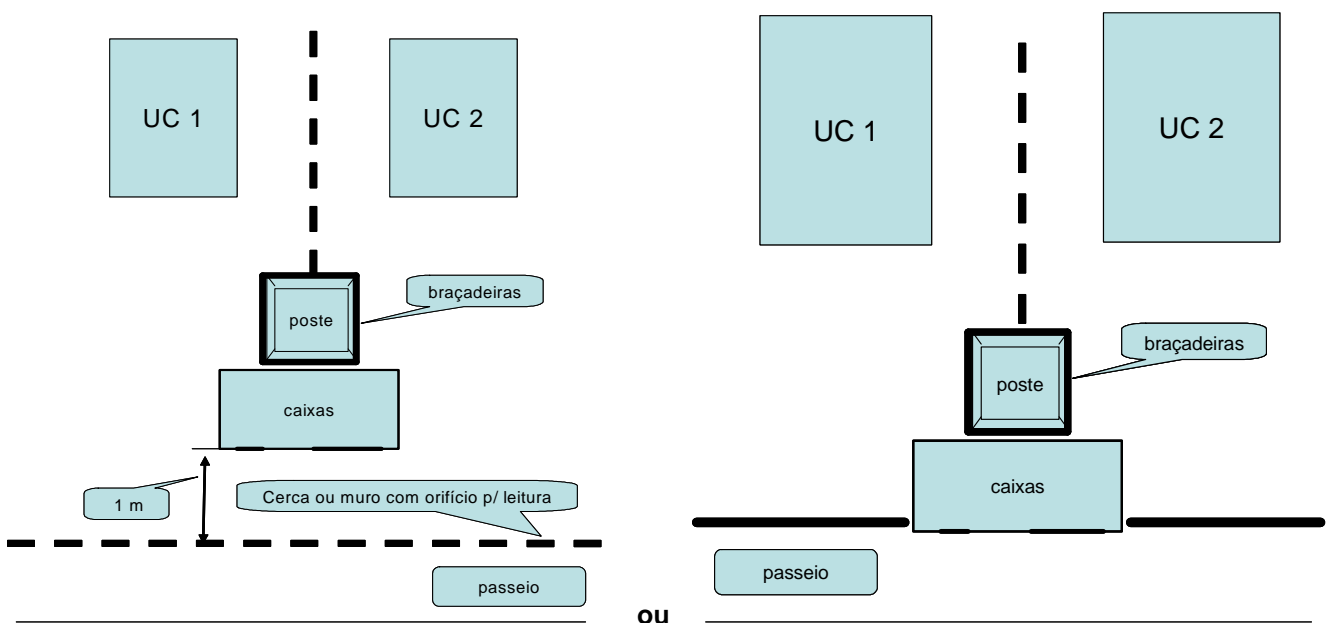
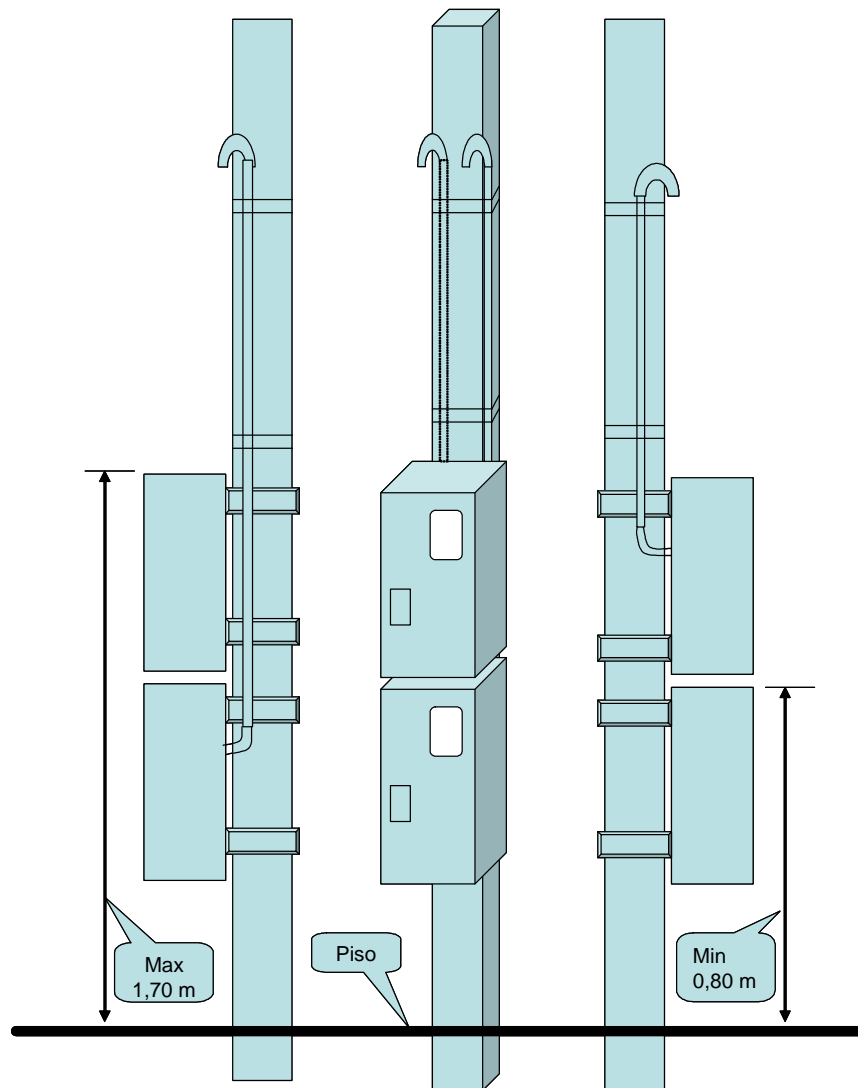

POSTES DE DIVISA - ALTERNATIVAS E ORIENTAÇÕES

Tipo 6

Caixas fixadas no poste, com braçadeiras, alinhamento horizontal, individuais ou geminadas

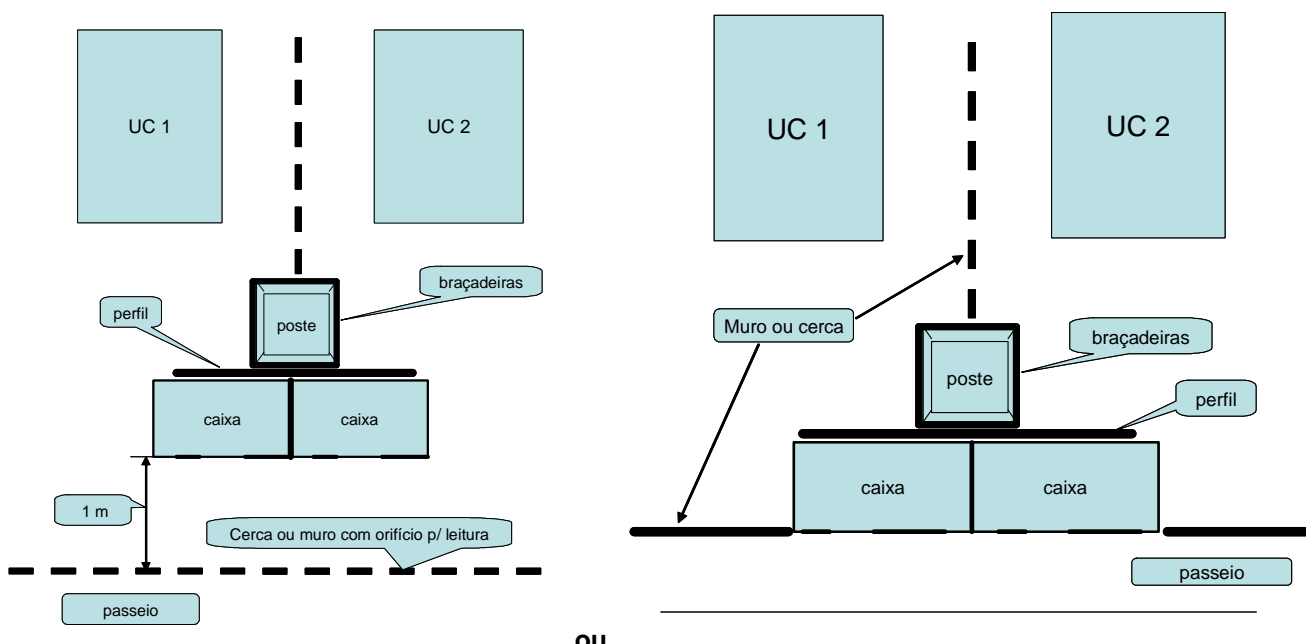
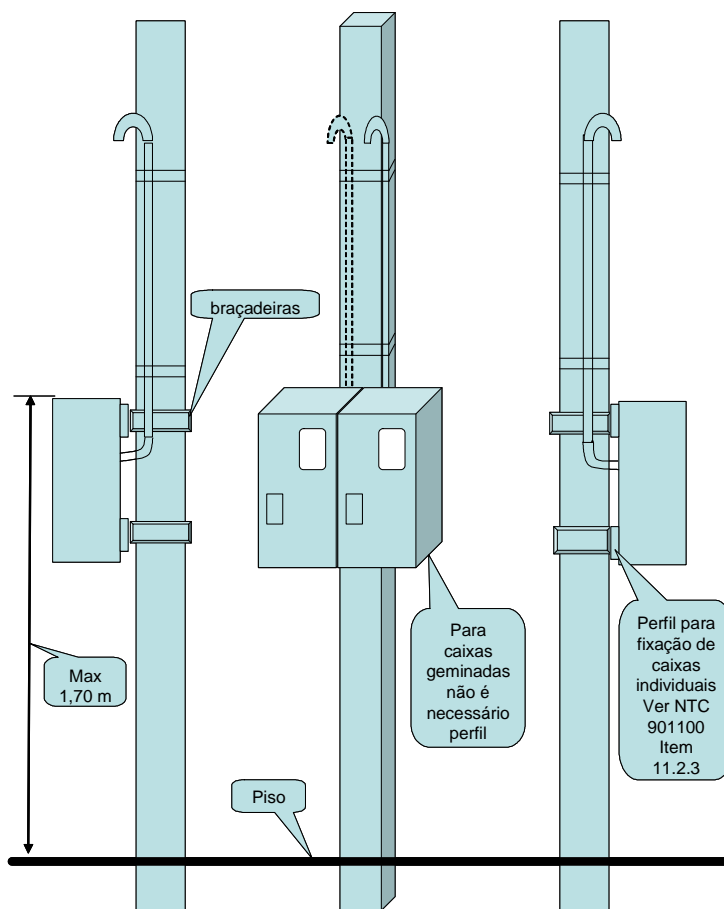

ou

Nota

Quando as caixas forem fixadas diretamente no poste e afastadas 1 m do alinhamento, não poderá haver muro no trecho à frente das caixas. Se houver muro, as caixas devem ficar afastadas lateralmente, no mínimo 20 cm do muro, para permitir os trabalhos no interior das caixas (ou construir alternativa do tipo 3 desta norma).

POSTES DE DIVISA - ALTERNATIVAS E ORIENTAÇÕES

Tipo 7

Caixas fixadas no poste, com braçadeiras, pelas laterais.

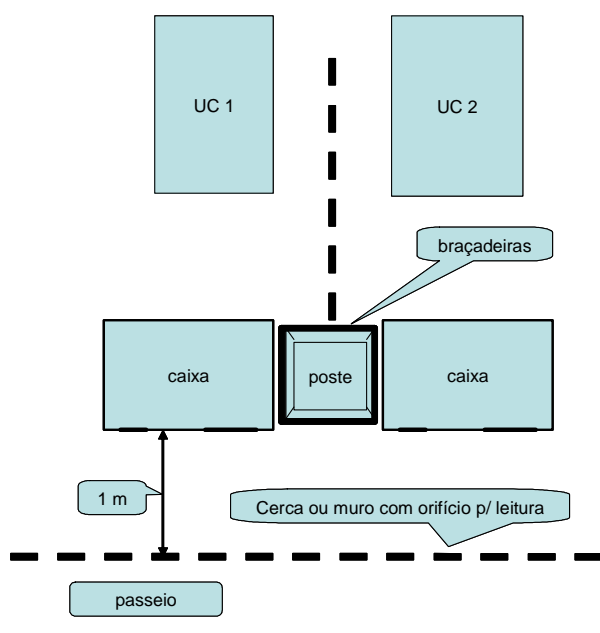
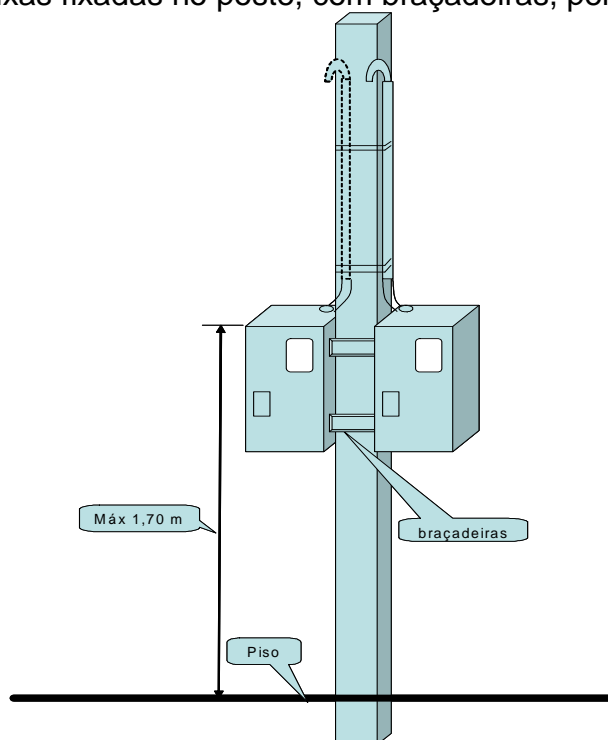

ou

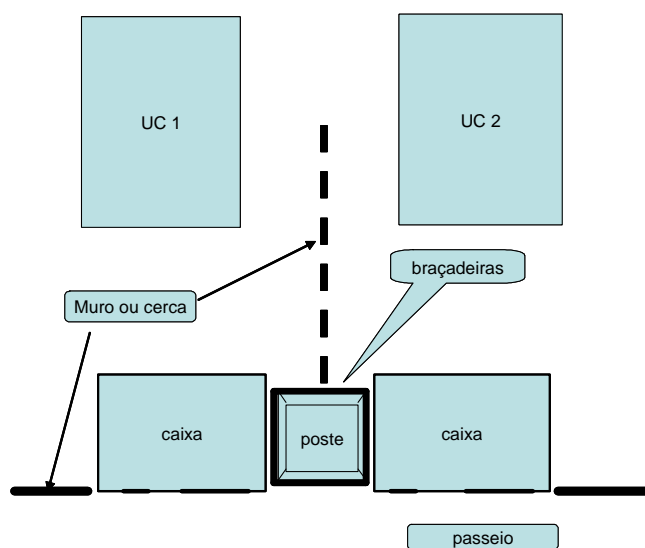

Notas:

- Poste 75 daN: 2 x (1 # 50 A) ou 2 x (1 # 63 A) ou {(2 # 50 A) + (1 # 63 A)} ou {(2 # 63 A) + (1 # 50 A)}
- Poste 200 daN 2 x (2 # 50 A) ou 2 x (2 # 63 A)
- Poste 200 daN 2 x (3 # 50 A) ou 2 x (3 # 63 A)
- Poste 300 daN: 2 x (3 # 80 A) ou 2 x (3 # 100 A)

Quando as caixas forem fixadas diretamente no poste, não poderá haver muro no trecho à frente das caixas. Se houver muro, as caixas devem ficar afastadas no mínimo 20 cm do poste, para permitir os trabalhos no interior das caixas (ou construir alternativa do **tipo 3** desta norma).

As caixas poderão ser fixadas pelas laterais através de 4 parafusos passantes ou com "prisoneiros" com porcas e arruelas lisas e de pressão.

POSTES DE DIVISA - ALTERNATIVAS E ORIENTAÇÕES

Tipo 8

Caixas embutidas em mureta, contígua ao poste, alinhamento vertical

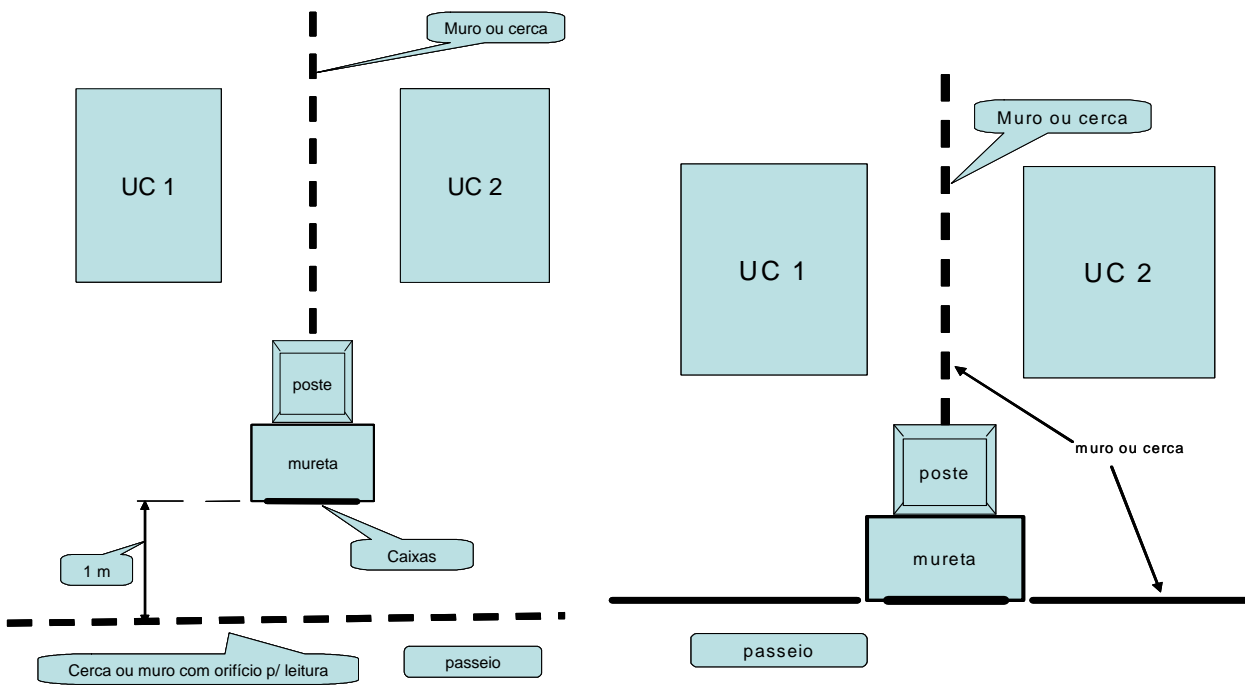
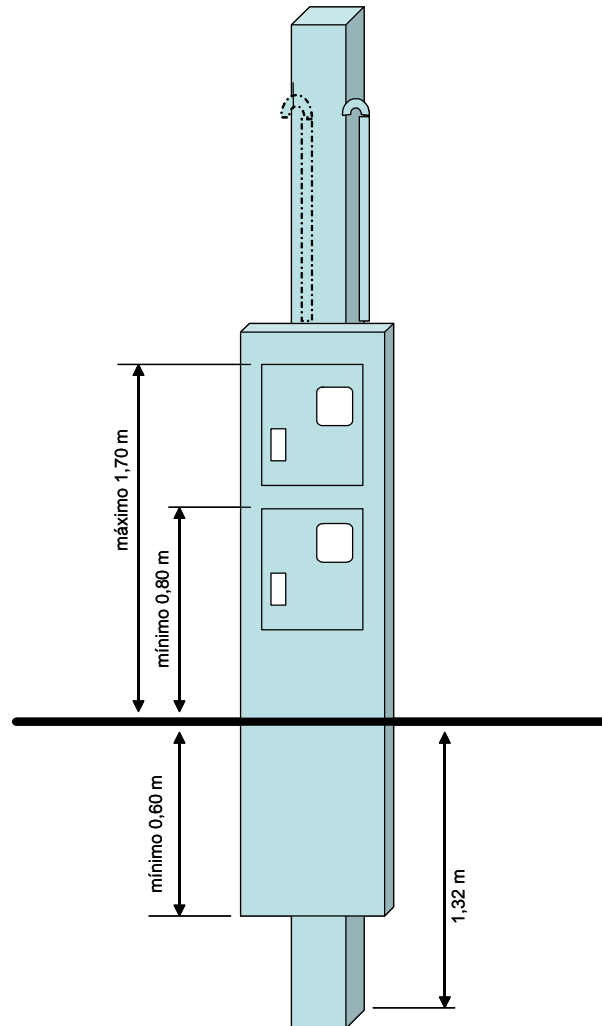

POSTES DE DIVISA - ALTERNATIVAS E ORIENTAÇÕES

Muretas de Divisa

Caixas embutidas na mureta, alinhamento vertical, ramal de entrada subterrâneo

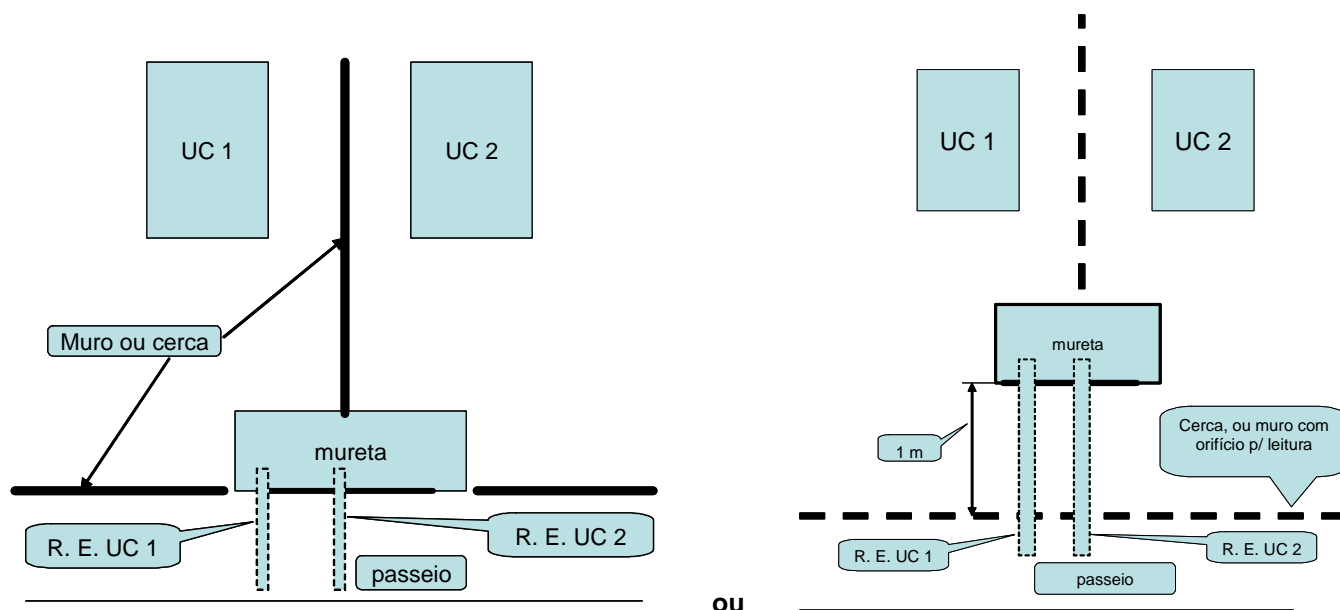
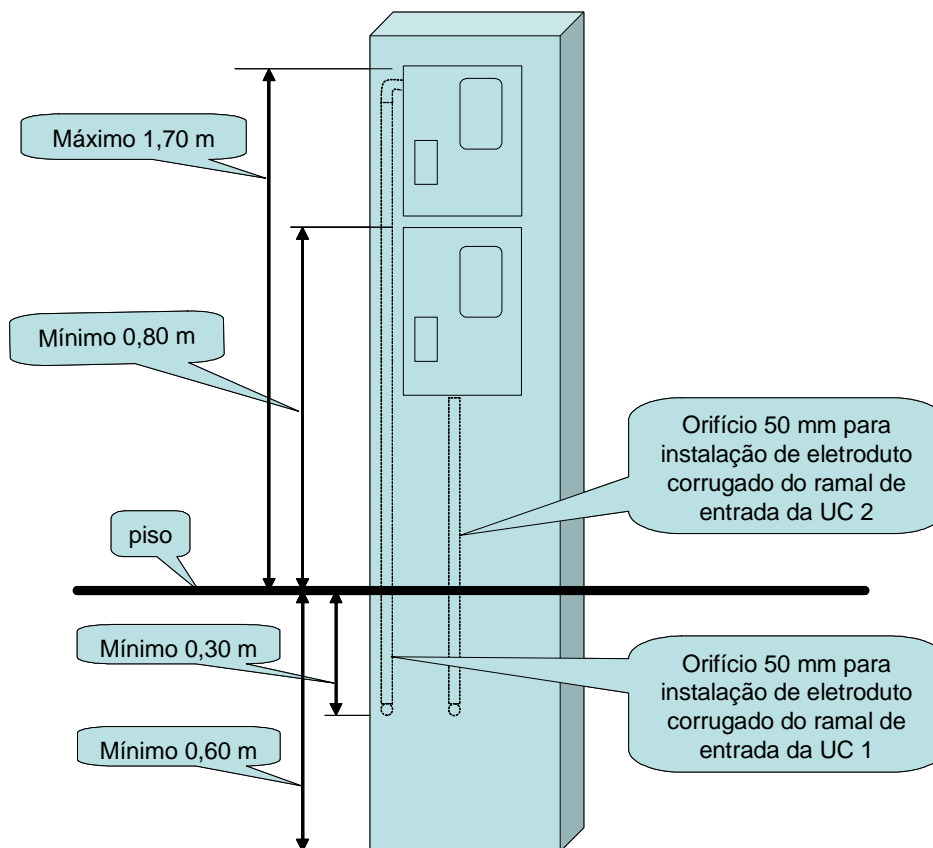

Observação:

A mureta de divisa poderá ser construída com caixas de medição metálicas ou em material polimérico, agrupadas, geminadas ou separadas, alinhamento vertical ou horizontal, semelhantes às alternativas dos postes de divisa tipo 1, tipo 2, tipo 3 e tipo 4.